

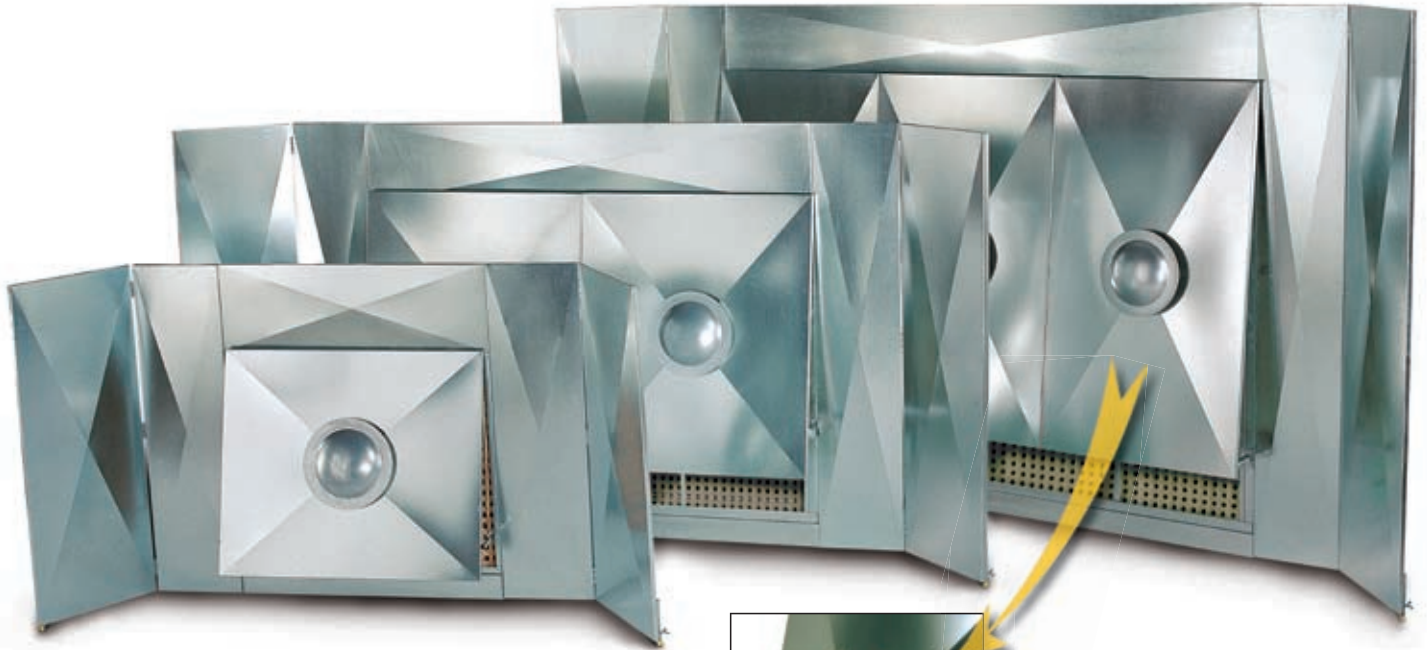

MINI
MIDI
MAXI

EURO-SET-Profisystem



GESCHA-Euro-Set-Profisystem in verschiedenen Größen: Mini G, Midi G, Maxi G



„MINI“, „MIDI“ und „MAXI“ sind für die Ex-Zone 1 und 2 geeignet.

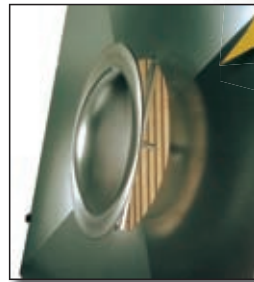

Individuelle Anpassung des Luftstroms durch schnelles und einfaches Einstellen der Ansaugöffnung



Von der Berufsgenossenschaft geprüft



Euro-Set: In der Holzveredelung



Euro-Set: Für hochwertige Oberflächen-Qualität



Euro-Set: Die spitzen Absauganlage für Profis

Ob Holz, Metall oder Kunststoff: Oberflächenqualität kommt von GESCHA.

**kompakte Bauweise
leistungsstark**

- > platzsparend
- > sehr hohe Absaugleistung bei geringen Betriebskosten

**wartungsfreundlich
universell einsetzbar**

- > hohe Filterstandzeit, schnelle Reinigung
- > variables Zubehör

hohe Flexibilität

- > mobil oder stationär einsetzbar

**patentierter Absaugtechnik
für alle Lacke geeignet**

- > indirekte Absaugung durch Frontblechsystem
- > auch für die neuen, wasserlöslichen Lacke

Für dieses System wurden wir bereits mehrfach ausgezeichnet und erhielten z.B. die begehrte Trophäe „International Award For The Technological Innovation“





10 X BESSER LACKIEREN:

Mit dem patentierten GESCHA-System der indirekten Absaugung

Nur wo Lösemitteldämpfe und Lacknebel unmittelbar wieder abgesaugt werden, können perfekte Oberflächen entstehen.

Für eine gute Lackierung und ein optimales Arbeitsklima spielt die Absaugung des Spritznebels und der Lösemitteldämpfe eine wesentliche Rolle. Besonders wichtig ist dabei das Ansaugverfahren.

Durch das indirekte patentierte Absaugsystem „EURO-SET-Prof“ stellt GESCHA ein effizientes Verfahren vor, mit dem sehr hohe Oberflächenqualitäten erzielt werden. Herausragendes Bauteil ist dabei die GESCHA-Frontblechhaube mit integrierter verstellbarer Ansaugdüse.

1. **Verstärkte Absaugleistung** dort, wo es am meisten drauf ankommt. Entscheiden Sie selbst, wo die Absaugleistung stärker wirken soll: ob frontal, unten, oben oder seitlich – individuell verstellbar durch die GESCHA-Frontblechhaube mit integrierter Ansaugdüse.
2. Lösemitteldämpfe und Spritznebel werden schneller erfasst.
3. **Weniger Warmluftverbrauch**, da sich die Kaltluft am Boden befindet.
4. Die Absaugluft wird in die Breite gezogen, so dass auch bei größerer Entfernung Lacknebel sicher abgesaugt werden kann. **Auch entgegen der Spritzwand gerichteter Farbnebel wird besser abgesaugt.**
5. **Kaum Zugerscheinungen:** Die Ansaugluft wird blockiert und in die Breite gezogen. Die Zugluft ist kaum noch spürbar, da sie sich verstärkt in Bodennähe befindet.
6. Bei waagrechten Teilen wird verhindert, dass Spritznebel an die Unterseite gelangen kann, denn er wird durch die **höhere Luftgeschwindigkeit** direkt nach unten abgesaugt.
7. **Längere Haltbarkeit Ihrer Filter:** durch die neue GESCHA-Frontblechhaube wird der größte Teil des Spritznebels bereits vor dem Filter aufgenommen. Die glatte Oberfläche ist leicht zu reinigen. Die GESCHA-Frontblechhaube wird auch für wasserlösliche Lacke empfohlen.
8. Sämtliche Sicherheitsorgane/Behörden, wie Umweltämter, Gewerbeaufsicht oder Berufsgenossenschaften begrüßen dieses System, weil sämtliche brennbaren Lösemittel schnell am Boden abgesaugt werden und somit die **Explosionsgefahr stark vermindert** wird. Die Anlage kann selbstverständlich auch bei Schleifarbeiten zur Staubabsaugung verwendet werden.
9. Jede Anlage kann ohne große Umbauarbeiten als kombinierte Wand-Bodenabsaugung oder reine **Bodenabsaugung** eingesetzt werden.
10. Für jede Ausführung des EURO-SET-Profisystems von GESCHA sind passende **Zuluft-Systeme mit Warmluftheizungen** erhältlich. Diese empfehlen wir bei langanhaltenden Lackierarbeiten.



Euro-Set-Profisystem „Mini“ (Anlageausführung „G“)



Euro-Set-Profisystem „Midi“ (Anlageausführung „G“)



Euro-Set-Profisystem „Maxi“ (Anlageausführung „G“)

Unsere Lüftungstechniker stehen Ihnen für weitere Fragen gerne zur Verfügung und unterbreiten Ihnen gerne ein unverbindliches Angebot für Ihren speziellen Anwendungsfall.



MINI
MIDI
MAXI

EURO-SET-Profisystem

Qualität, die sich auszahlt

Unsere Gehäuse und Luftleitbleche werden aus verzinktem Stahlblech gefertigt. Der in das Gehäuse eingebaute **Hochleistungsventilator** mit rückwärtsgekrümmten Schaufelrädern wird von einem oder mehreren explosionsgeschützten Motoren direkt angetrieben, welche die Abluft nach oben ausblasen. Die Motoren können auch mit 2-Stufen-, (manuell) oder einer **Energiesparschaltung** (über Pistolensänder) betrieben werden und ermöglichen so neben hohem Wirkungsgrad auch eine erhebliche Senkung der Betriebskosten. Jede Basisanlage ist in verschiedenen Größen lieferbar, um so die für Ihre Anforderungen passende Lösung zu finden. Fordern Sie hierzu auch unser Sonderprospekt „Euro-Set-Profisystem“ an. Gerne berät Sie auch einer unserer Mitarbeiter.



Euro-Set Midi G

Praxisbeispiele

Die mit Lösemittel gesättigte Raumluft wird durch die Absaugung ins Freie geführt. Das entsprechende Luftvolumen wird durch GESCHA-Zuluftgerät temperiert und aufbereitet.



Zuluftgerät ZG

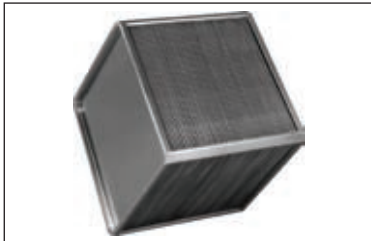

Wärmerückgewinnung als Platten-Wärmetauscher



GESCHA Rohrleitungen

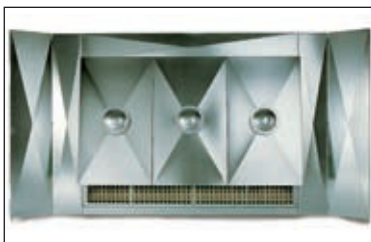

Euro-Set Maxi G

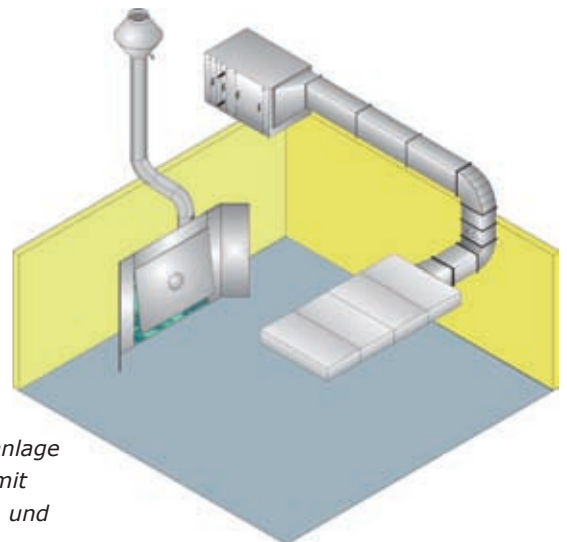

Beispiel einer Spritznebelabsauganlage
GESCHA EURO-SET-Profisystem mit
einer Zuluftanlage (Warmwasser) und
Filterdecke GESCHA

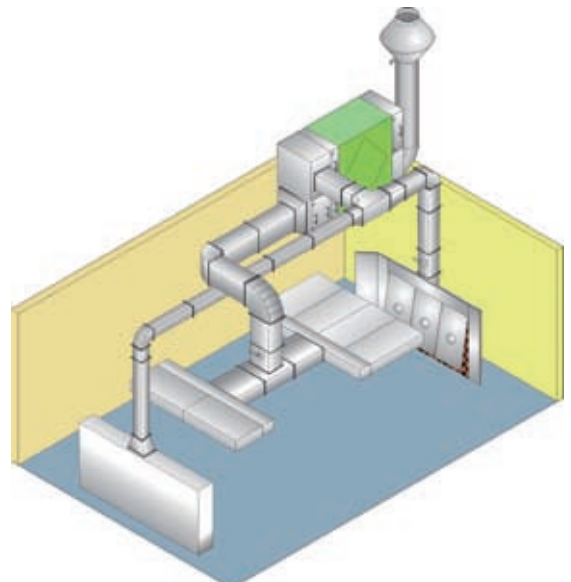

Beispiel mit einem zusätzlichen
Trockenbereich und einer
Wärmerückgewinnungsanlage.



Das GESCHA Filtersystem mit 4-facher Abscheidung:

Perfekter Schutz für Ihre Anlage und unsere Umwelt

1. Patentiertes GESCHA Fronthaubensystem (Vorabscheidung)
2. Papiervolumenfilter GE (flammhemmend)
3. Ammerglasstaub-Vorfilter (nicht brennbar)
4. Feinstaub-Nachfilter (flammhemmend)

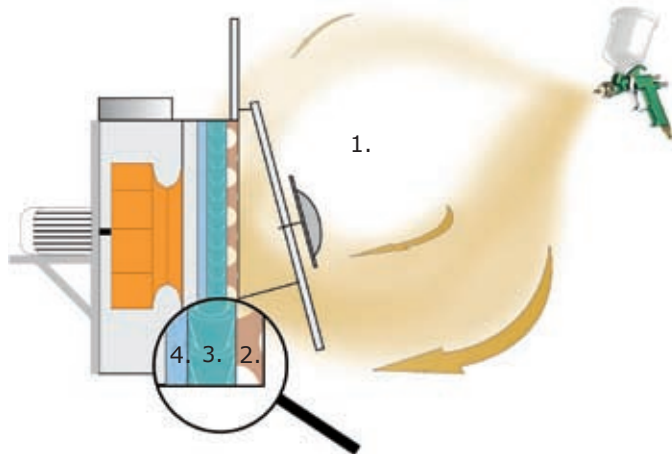

Der Abscheidegrad liegt über 99%. Die Filter sind geeignet für die unterschiedlichsten Beschichtungsstoffe, gut erreichbar und einfach zu warten. Durch die schützende GESCHA-Frontblechhaube erhöht sich die Standzeit der Filter erheblich.



Vorstopper: An unserer Frontblechhaube schlägt sich bereits ein großer Teil des Farbnebels nieder und dringt erst gar nicht bis zum Papiervolumenfilter vor.

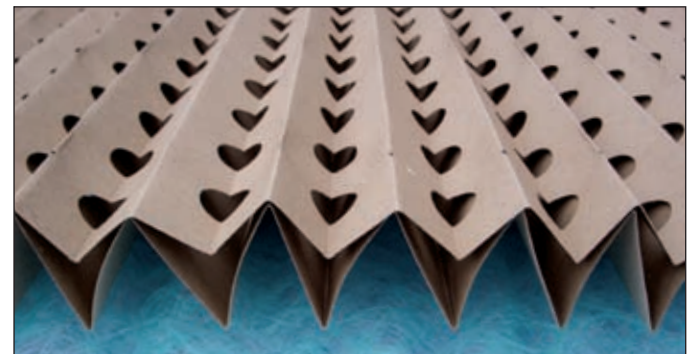

Saubere Sache: Hier kommt (fast) nichts mehr durch: Abscheidegrad > 99%! So gefilterte Abluft schont Ihre Anlage und die Umwelt.

Weitere Filter siehe Zubehör!

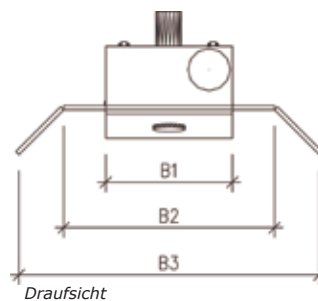
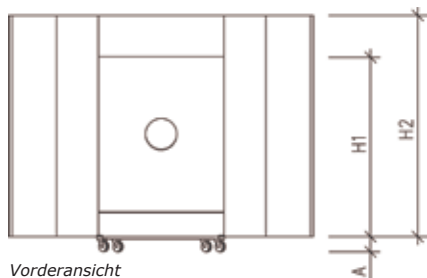

EURO-SET-Profisystem														
Art.-Nr.	Bezeichnung	EX-Motor 400V 50Hz (KW)	Ex-Zone Motor	Stufen Motor	Luftleistung freiblasend (m ³ /h)	Abmessungen (mm)								Filter (m ²) ca.
						A	H1	H2	B1	B2	B3	X	T	
31G10-4	Mini1-G10	1,1	1	1	5800	165	1000	1400	1200	2000	3200	355	790	1,2
31G20-4	Mini1-G20	2,0	1	1	7800	165	1000	1400	1200	2000	3200	400	950	1,2
31G30-4	Mini1-G30	1,0/3,0	1	2	4500/7800	165	1000	1400	1200	2000	3200	400	950	1,2
32G10-4	Mini2-G10	1,1	1	1	5800	165	1710	2110	1200	2000	3200	355	950	2,1
32G20-4	Mini2-G20	2,0	1	1	7800	165	1710	2110	1200	2000	3200	400	950	2,1
32G30-4	Mini2-G30	1,0/3,0	1	1	4500/7800	165	1710	2110	1200	2000	3200	400	950	2,1
34G20-4	Midi4-G20	2,0	1	1	7800	165	1710	2110	2200	3000	4200	400	990	3,7
34G30-4	Midi4-G30	1,0/3,0	1	2	4500/7800	165	1710	2110	2200	3000	4200	400	990	3,7
34G40-4	Midi4-G40	1,0/3,0	1	2	5500/11500	165	1710	2110	2200	3000	4200	500	990	3,7
37G40-4	Maxi7-G40	1,0/3,0	1	2	5500/11500	165	1710	2110	3000	3800	5000	500	990	5,1
37G70-4	Maxi7-G70	2x1,0/3,0	1	4	7000/14000	165	1710	2110	3000	3800	5000	630	950	5,1
37G80-4	Maxi7-G80	2x1,0/3,0	1	4	10000/20000	165	1710	2110	3000	3800	5000	710	990	5,1
37+G80-4	Maxi7+-G80	2x1,0/3,0	1	4	10000/20000	165	2570	2970	3000	3800	5000	710	990	7,7

